

## SILENTBLOK BALLESTA

---



Ref.: 55060245

Características:

- Altura: 72 mm
- Diámetro exterior: 60 mm
- Diámetro interior: 24,200 mm
- Peso: 672 gr

Equivalente a:

BPW 0203142400, 02.031.42.40.0

## SILENTBLOK TIRANTE

---

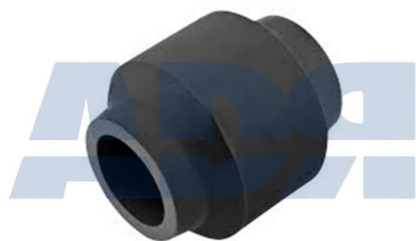

Ref.: 55060300

Características:

- Altura: 68 mm
- Diámetro exterior: 60 mm
- Diámetro interior: 30 mm
- Peso: 394 gr

Equivalente a:

BPW 203160100, 0203160100,  
02.031.60.10.0, 05.113.96.05.0,  
0511396050, 2.031.60.10.0

## SILEMBLOK SUSP. GOMA-ACERO

---



Ref.: 55060302

Características:

- Altura: 102 mm
- Diámetro exterior: 60 mm
- Diámetro interior: 30 mm
- Peso: 579,500 gr

Equivalente a:

BPW 0203160600, 02.031.60.60.0

-----  
MERITOR 21222609

**SILEMBLOC BPW S.N. 30X57X102**

---

Ref.: 55060303

Equivalente a:

Características:

BPW 0203169000, 02.031.69.00.0

- Altura: 102 mm
- Diámetro exterior: 57 mm
- Diámetro interior: 30 mm
- Peso: 786 gr

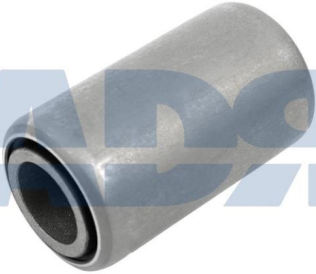
-----  
MERITOR 21215601R**SILEMBLOC S.N. 30X57X72 ALII**

---

Ref.: 55060304

Equivalente a:

Características:

BPW 0203169800, 0203159800,  
02.031.69.80.0, 02.031.59.80.0

- Altura: 72 mm
- Diámetro exterior: 60 mm
- Diámetro interior: 30 mm
- Peso: 615 gr

**SILENTBLOK SUSPENSION**

---

Ref.: 55069948

Equivalente a:

Características:

BPW 05.113.93.03.0, 0203133500,  
02.031.33.50.0, 0511393030

- Altura: 68 mm
- Diámetro exterior: 66 mm
- Diámetro interior: 36 mm
- Peso: 513 gr

-----  
SAF 4.177.3016.00, 4177301600

**SILEMBLOC BALANCIN FRUEHAUF**

---

Ref.: 55100011

Equivalente a:

Características:

FRUEHAUF UJA0030001



- Altura: 112 mm
- Diámetro exterior: 88 mm
- Diámetro interior: 51 mm
- Peso: 345 gr

**SILEMBLOC TIRANTE FRUEHAUF**

---

Ref.: 55100021

Equivalente a:

Características:

FRUEHAUF UJA0033001

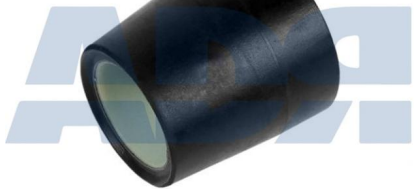

- Altura: 58,500 mm
- Diámetro exterior: 55,500 mm
- Diámetro interior: 32 mm
- Peso: 106 gr

-----  
MERITOR 21202104  
-----SMB M017875  
-----

YORK 770701

**SILENTBLOK BALLESTON S.N. 30x68x104**

---

Ref.: 55100301

Equivalente a:

Características:

FRUEHAUF M001502



- Diámetro exterior: 68 mm
- Diámetro interior: 30 mm
- Largo: 104 mm
- Peso: 1369 gr

-----  
RENAULT 5000815738, 50 00 815  
738  
-----

SAF 4.177.3010.00, 4177301000



ADR

**SILEMBLOK TIRANTE CILINDRICO**

---

Ref.: 55140243



**SILEMBLOC TIRANTE CILINDRICO 24X40X76**

---

Ref.: 55140244



**SILEMBLOK TIRANTE CILINDRICO NYLON**

---

Ref.: 55140307





ADR

**SILEMBLOK TIRANTE CILINDRICO NYLON**

---

Ref.: 55140308



**SILEMBLOK TIRANTE**

---

Ref.: 55200231



## SILENTBLOCK BLINDADO 30X65X102

---

Ref.: 55200301

Características:

- Altura: 102 mm
- Diámetro exterior: 65 mm
- Diámetro interior: 30,300 mm
- Peso: 1170 gr

Equivalente a:

ALFA ROMEO 5520 0301, 5190 8411, 51908411, 5519 4788, 55194788, 55200301

-----  
CASE IH 137420

-----  
CHRYSLER 5149270AC, 5149 270AC, 5146181AA, 5146 181AA

-----  
CITROEN 16 105 313 80, 1610531380, 1618 SV, 1618SV

-----  
FIAT 7175 0558, 71750558, 55227306, 5522 7306, 51855119, 5185 5119, 5524 1075, 55241075

-----  
FORD BS515E260AA, BS51-5E260-AA, 1729036

-----  
GENERAL MOTORS 95516902, 93185556, 93181944, 93180268, 95510744

-----  
IVECO 5801356473, 5801600484, 58 0160 0484, 58 0135 6473, 504375822, 504372730, 5 0437 5822, 5 0437 2730

-----  
OPEL 8 20 023, 8 20 000, 8 20 007, 821107, 8 21 107, 820023, 820007, 820000, 12 47 419, 1247419

-----  
SUZUKI 1859068L50, 1859068L50000, 18590-68L50, 18590-68L50-000, 18590-62M00-000, 1859062M00, 18590-62M00, 1859062M00000

## SILENTBLOK SUSPENSION

---

Ref.: 55260021

Características:

- Altura: 111 mm
- Diámetro exterior: 88 mm
- Diámetro interior: 42 mm
- Peso: 910 gr

Equivalente a:

MERITOR 21020676

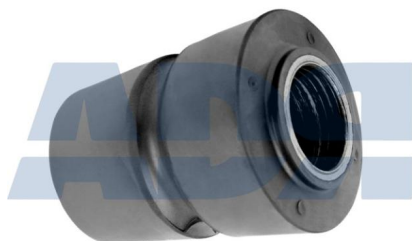

**SILEMBLOK TIRANTE SUSPENSION ROR**

---

Ref.: 55260220

Equivalente a:

Características:

FRUEHAUF MRMM00022

-----  
MERITOR 21011745

- Altura: 76 mm
- Diámetro exterior: 49 mm
- Diámetro interior: 22 mm
- Peso: 221 gr

**SILEMBLOCK 24X60X102X68**

---

Ref.: 55264663

Equivalente a:

Características:

MERITOR 21224663



- Altura: 102 mm
- Diámetro exterior: 59,500 mm
- Diámetro interior: 24 mm
- Peso: 769 gr

**SILENTBLOK ADR SAF INTRADIX INTRAAXX**

---

Ref.: 55280309

Equivalente a:

Características:

SAF 4177302800, 4.177.3028.00



- Altura: 114 mm
- Diámetro exterior: 155 mm
- Diámetro interior: 31,500 mm
- Peso: 2928 gr

## KIT SILENBLOCK (1/2 EJE)

---



Ref.: 55283101

Equivalente a:

Características:

JOST JAE3050510050

- Diámetro exterior 1: 157,500 mm
- Diámetro interior: 32 mm
- Peso: 3800 gr

## SILENTBLOK BALLESTA

---



Ref.: 55509034

Equivalente a:

Características:

DAF 1357764

- Diámetro exterior: 62,500 mm
- Diámetro interior: 24,200 mm
- Largo: 86 mm
- Peso: 1130 gr

## CASQUILLO BARRA

---



Ref.: 55509060

Equivalente a:

Características:

DAF 1323838

- Diámetro exterior: 83 mm
- Diámetro exterior 1: 93,500 mm
- Diámetro interior: 49 mm
- Lado de montaje: eje trasero derecha, eje trasero izquierda
- Largo: 61 mm

## SILENTBLOK BALLESTA

---

Ref.: 55509062

Equivalente a:

Características:

DAF 1368283

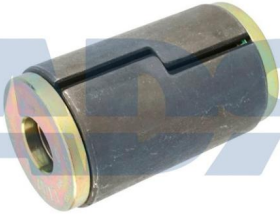

- Diámetro exterior: 62,700 mm
- Diámetro interior: 24,200 mm
- Largo: 106 mm
- Peso: 1360 gr

## SILENTBLOK BALLESTA

---

Ref.: 55509079

Equivalente a:

Características:

DAF 1671219



- Diámetro exterior: 61 mm
- Diámetro interior: 24,500 mm
- Largo: 86 mm
- Peso: 960 gr

## CASQUILLO BARRA

---

Ref.: 55509907

Equivalente a:

Características:

DAF 763523, 0763523



- Diámetro exterior: 74,500 mm
- Diámetro interior: 51 mm
- Lado de montaje: eje delantero
- Largo: 60 mm
- Peso: 225 gr

## SILENTBLOK BARRA

---



Ref.: 55509911

Equivalente a:

Características:

DAF 0295726, 295726

- Altura: 55 mm
- Diámetro exterior: 55 mm
- Diámetro interior: 20,500 mm
- Peso: 457 gr

## CASQUILLO BARRA

---

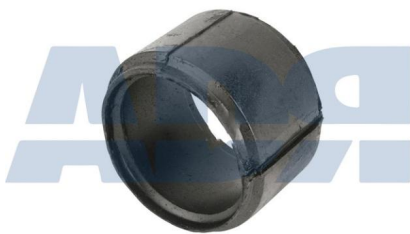

Ref.: 55509913

Equivalente a:

Características:

DAF 366351, 0366351

- Diámetro exterior: 84 mm
- Diámetro interior: 65 mm
- Lado de montaje: atrás
- Largo: 60 mm
- Peso: 240 gr

## CASQUILLO BARRA

---



Ref.: 55509920

Equivalente a:

Características:

DAF 1283618

- Diámetro exterior: 60 mm
- Diámetro interior: 20 mm
- Lado de montaje: eje trasero izquierda, exterior, eje trasero derecha
- Largo: 60 mm
- Peso: 580 gr

## SILENTBLOK BARRA

---

Ref.: 55509921

Equivalente a:

Características:

DAF 1287999, 1273279



- Altura: 50 mm
- Diámetro exterior: 46,500 mm
- Diámetro interior: 16 mm
- Lado de montaje: eje delantero
- Para número OE: 1273279
- Peso: 234 gr

## CASQUILLO BARRA

---

Ref.: 55509929

Equivalente a:

Características:

DAF 1291233, 1732887



- Ancho: 60 mm
- Diámetro interior: 43 mm
- Lado de montaje: eje delantero, interior
- Peso: 160 gr

## CASQUILLO BARRA

---

Ref.: 55509937

Equivalente a:

Características:

DAF 298498, 0298498

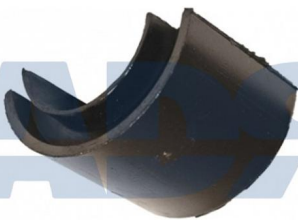

- Ancho: 80 mm
- Diámetro exterior: 95 mm
- Diámetro interior: 60 mm
- Peso: 390 gr

-----  
IVECO 4127 0883, 0816 9892,  
41270883, 816 9892, 08169892,  
8169892

## CASQUILLO BARRA

---



Ref.: 55509976

Equivalente a:

Características:

DAF 1400147

- Ancho: 54 mm
- Diámetro exterior: 58 mm
- Diámetro interior: 34 mm
- Lado de montaje: eje delantero
- Largo: 67 mm
- Peso: 135 gr

## CASQUILLO BARRA

---



Ref.: 55509992

Equivalente a:

Características:

DAF 0268045

- Diámetro exterior 1: 70 mm
- Diámetro exterior 2: 82,500 mm
- Diámetro interior: 50 mm
- Lado de montaje: atrás
- Peso: 195 gr

## SILENTBLOK BALLESTA

---

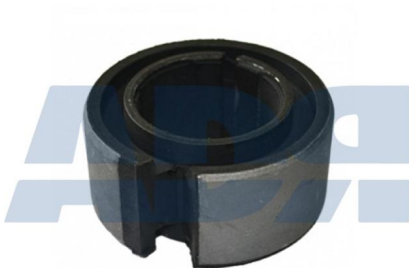

Ref.: 55519000

Equivalente a:

Características:

IVECO 8162280, 08162280, 8162280, 0816 2280

- Altura: 33 mm
- Diámetro exterior: 65 mm
- Diámetro interior: 36 mm
- Peso: 212 gr

## CASQUILLO BARRA

---



Ref.: 55519007

Características:

- Altura: 42 mm
- Diámetro exterior: 46 mm
- Diámetro interior: 20 mm
- Lado de montaje: Eje frontal ambos lados
- Peso: 227 gr

Equivalente a:

IVECO 460 6624, 04606624, 42542709, 4254 2709, 0460 6624, 4606624

## CASQUILLO CABINA

---

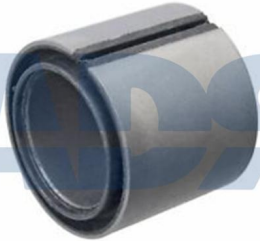

Ref.: 55519009

Características:

- Altura: 49,500 mm
- Diámetro exterior: 57 mm
- Diámetro interior: 39 mm
- Peso: 243 gr

Equivalente a:

IVECO 8139012, 0813 9012, 08139012, 813 9012

## CASQUILLO BARRA

---



Ref.: 55519010

Características:

- Altura: 65,500 mm
- Diámetro exterior: 90 mm
- Diámetro interior: 64,500 mm
- Lado de montaje: Eje trasero ambos lados
- Peso: 306 gr

Equivalente a:

IVECO 4101 5581, 41015581

## CASQUILLO CABINA

---



Ref.: 55519018

Equivalente a:

Características:

IVECO 500351393, 5 0035 1393

- Altura: 63 mm
- Diámetro exterior: 78 mm
- Diámetro interior: 16 mm
- Peso: 732 gr

## SILENTBLOK BALLESTA

---



Ref.: 55519019

Equivalente a:

Características:

IVECO 9841 3847, 98413847

- Altura: 74 mm
- Diámetro exterior: 47,500 mm
- Diámetro interior: 16 mm
- Peso: 451 gr

## CASQUILLO CABINA

---

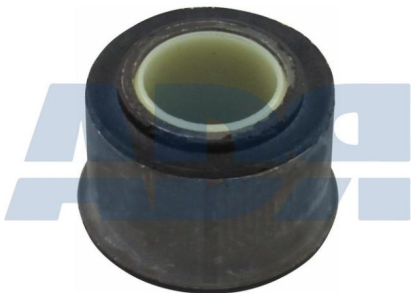

Ref.: 55519026

Equivalente a:

Características:

IVECO 5 0035 7265, 500357265

- Altura: 41 mm
- Diámetro exterior: 60,500 mm
- Diámetro interior: 32 mm
- Peso: 302 gr

## CASQUILLO CABINA

---

Ref.: 55519038

Equivalente a:

Características:

IVECO 8141581

- Altura: 108 mm
- Diámetro exterior: 105 mm
- Diámetro interior: 24 mm

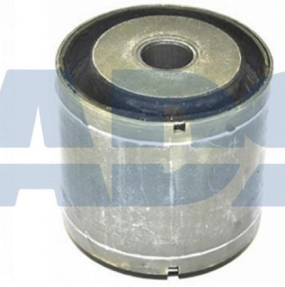

## CASQUILLO BARRA

---

Ref.: 55519059

Equivalente a:

Características:

IVECO 93817504, 93817505, 93817505, 93817504

- Lado de montaje: atrás
- Para número OE: 9381 7504
- Peso: 66 gr



## SILENTBLOK BARRA

---

Ref.: 55519084

Equivalente a:

Características:

IVECO 98486768

- Lado de montaje: Barra de torsión en soporte
- Peso: 397 gr



**CASQUILLO BARRA**

---

Ref.: 55519093

Equivalente a:

Características:

IVECO 9381 4618, 93814618

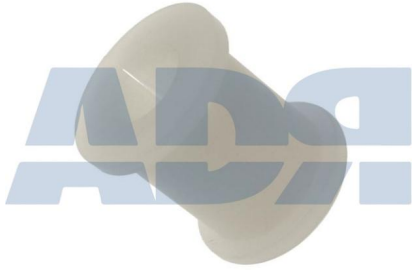

- Diámetro exterior 1: 46 mm
- Diámetro exterior 2: 57 mm
- Diámetro interior: 28 mm
- Lado de montaje: eje trasero
- Largo: 62 mm
- Peso: 92 gr

**CASQUILLO BARRA**

---

Ref.: 55519094

Equivalente a:

Características:

IVECO 9381 4617, 93814617



- Diámetro exterior 1: 46 mm
- Diámetro exterior 2: 57 mm
- Diámetro interior: 26 mm
- Lado de montaje: eje trasero
- Largo: 62 mm
- Peso: 96 gr

**CASQUILLO BARRA**

---

Ref.: 55519095

Equivalente a:

Características:

IVECO 812 7381, 8127381,  
08127381, 0812 7381

- Altura: 62 mm
- Diámetro exterior: 66 mm
- Diámetro interior: 36 mm
- Lado de montaje: Eje trasero debajo.
- Peso: 110 gr

## CASQUILLO BARRA

---



Ref.: 55519096

Características:

- Ancho: 80 mm
- Diámetro exterior: 73 mm
- Diámetro interior: 35 mm
- Peso: 273 gr

Equivalente a:

IVECO 2532404

## SILENTBLOK BARRA

---



Ref.: 55519098

Características:

- Altura: 55 mm
- Diámetro exterior: 46 mm
- Diámetro interior: 20 mm
- Lado de montaje: Eje trasero ambos lados
- Peso: 300 gr

Equivalente a:

IVECO 4606379, 4791448, 04791448, 04791448, 04606379, 04606379, 479 1448, 460 6379

## CASQUILLO BARRA

---



Ref.: 55519099

Características:

- Altura: 80 mm
- Diámetro exterior: 95 mm
- Diámetro interior: 62 mm
- Lado de montaje: Eje frontal ambos lados
- Peso: 408 gr

Equivalente a:

IVECO 9844 4832, 98444832

## CASQUILLO BARRA

---



Ref.: 55519750

Equivalente a:

Características:

IVECO 41218902

- Altura: 50 mm
- Diámetro exterior: 60,500 mm
- Diámetro interior: 28 mm
- Lado de montaje: Eje frontal ambos lados
- Peso: 448 gr

## CASQUILLO CABINA

---



Ref.: 55519900

Equivalente a:

Características:

IVECO 504008198, 5 0400 8198

- Altura: 67 mm
- Diámetro exterior: 70 mm
- Diámetro interior: 16 mm
- Peso: 574 gr

## CASQUILLO BARRA

---



Ref.: 55519901

Equivalente a:

Características:

IVECO 9840 7168, 98407168

- Altura: 73 mm
- Ancho: 72 mm
- Diámetro interior: 44 mm
- Lado de montaje: Eje trasero ambos lados
- Peso: 150 gr

## SILENTBLOK BALLESTA

---

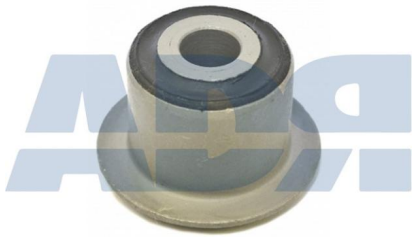

Ref.: 55519906

Equivalente a:

Características:

IVECO 9848 2540, 98482540

- Altura: 40 mm
- Diámetro exterior 1: 46 mm
- Diámetro exterior 2: 65 mm
- Diámetro interior: 16,500 mm
- Peso: 260 gr

## CASQUILLO BARRA

---



Ref.: 55519907

Equivalente a:

Características:

IVECO 0812 7383, 812 7383,  
08127383, 8127383

- Altura: 62 mm
- Diámetro exterior: 66 mm
- Diámetro interior: 40 mm
- Lado de montaje: Eje trasero debajo.
- Peso: 110 gr

## CASQUILLO BARRA

---

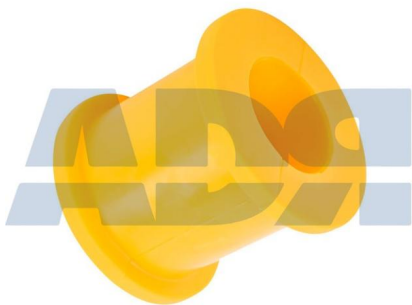

Ref.: 55519908

Equivalente a:

Características:

IVECO 0812 5492, 4255 6635,  
42556635, 812 5492, 08125492,  
8125492

- Altura: 62 mm
- Diámetro exterior: 66 mm
- Diámetro interior: 34 mm
- Lado de montaje: Eje trasero debajo.
- Peso: 116 gr

**CASQUILLO BARRA**

---

Ref.: 55519909

Equivalente a:

Características:

IVECO 9840 7169, 98407169

- 
- Altura: 72 mm
  - Ancho: 60 mm
  - Diámetro interior: 42 mm
  - Lado de montaje: Eje trasero ambos lados
  - Peso: 161 gr

**CASQUILLO BARRA**

---

Ref.: 55519910

Equivalente a:

Características:

IVECO 812 5490, 0812 5490,  
08125490, 8125490

- 
- Altura: 62 mm
  - Diámetro exterior: 66 mm
  - Diámetro interior: 30 mm
  - Lado de montaje: Eje trasero debajo.
  - Peso: 110 gr

**CASQUILLO BARRA**

---

Ref.: 55519913

Equivalente a:

Características:

IVECO 8127423, 08127423, 812  
7423, 0812 7423

- 
- Altura: 26 mm
  - Diámetro exterior: 52 mm
  - Diámetro interior: 32 mm
  - Lado de montaje: Eje trasero debajo.
  - Peso: 25 gr

## SILENTBLOK BALLESTA

---



Ref.: 55519914

Características:

- Altura: 89,500 mm
- Diámetro 1: 36 mm
- Diámetro exterior: 62 mm
- Diámetro interior: 20 mm
- Peso: 1159 gr

Equivalente a:

IVECO 816 0686, 02997221,  
08160686, 2997221, 8160686, 299  
7221, 0816 0686, 0299 7221

## CASQUILLO BARRA

---



Ref.: 55519919

Características:

- Altura: 62 mm
- Diámetro exterior: 66 mm
- Diámetro interior: 32 mm
- Lado de montaje: Eje trasero debajo.
- Peso: 128 gr

Equivalente a:

IVECO 0812 5491, 812 5491,  
08125491, 8125491

## CASQUILLO BARRA

---



Ref.: 55519932

Características:

- Altura: 80 mm
- Diámetro exterior: 75 mm
- Diámetro interior: 39,500 mm
- Lado de montaje: Eje frontal ambos  
lados
- Peso: 279 gr

Equivalente a:

IVECO 02520448, 0252 0448, 252  
0448, 2520448

**CASQUILLO BARRA**

---



Ref.: 55519934

Características:

- Altura: 70 mm
- Diámetro exterior: 73,500 mm
- Diámetro interior: 45,500 mm
- Lado de montaje: Eje frontal ambos lados
- Peso: 290 gr

Equivalente a:

IVECO 08189831, 0818 9831, 818 9831, 8189831

**CASQUILLO BARRA**

---



Ref.: 55519935

Características:

- Altura: 80 mm
- Diámetro exterior: 94 mm
- Diámetro interior: 48 mm
- Lado de montaje: Eje trasero ambos lados
- Peso: 550 gr

Equivalente a:

IVECO 2521850, 02521850, 252 1850, 0252 1850

-----  
SCANIA 488278, 1904248**CASQUILLO BARRA**

---



Ref.: 55519936

Características:

- Altura: 70 mm
- Diámetro exterior: 73,500 mm
- Diámetro interior: 50 mm
- Lado de montaje: Eje frontal ambos lados
- Peso: 290 gr

Equivalente a:

IVECO 9846 9635, 98469635

## CASQUILLO BARRA

---



Ref.: 55519937

Características:

- Altura 1: 70 mm
- Altura 2: 80 mm
- Diámetro exterior: 94 mm
- Diámetro interior: 62 mm
- Lado de montaje: Trasero
- Para número OE: 41270883
- Peso: 418 gr

Equivalente a:

DAF 0298498, 298498

-----  
IVECO 4127 0883, 8169892, 0816  
9892, 08169892, 41270883, 816 9892

## CASQUILLO BARRA

---



Ref.: 55519938

Características:

- Ancho: 80 mm
- Diámetro exterior: 95 mm
- Diámetro interior: 46 mm
- Lado de montaje: Eje frontal ambos  
lados
- Peso: 460 gr

Equivalente a:

IVECO 98456259

## SILENTBLOK BALLESTA

---



Ref.: 55519940

Características:

- Altura: 84 mm
- Diámetro exterior: 57,500 mm
- Diámetro interior: 20,200 mm
- Peso: 835 gr

Equivalente a:

IVECO 9841 3939, 98413939

## CASQUILLO BARRA

---



Ref.: 55519944

Características:

- Lado de montaje: Eje trasero ambos lados
- Peso: 641 gr

Equivalente a:

IVECO 0252 1482, 252 1482, 02521482, 2521482

## CASQUILLO BARRA

---



Ref.: 55519946

Características:

- Altura: 80 mm
- Diámetro exterior: 97 mm
- Diámetro interior: 61 mm
- Lado de montaje: Eje frontal ambos lados
- Peso: 428 gr

Equivalente a:

IVECO 08509220, 0751 7201, 0850 9220, 751 7201, 850 9220, 9844 4833, 98444833, 07517201, 7517201, 8509220

## CASQUILLO BARRA

---



Ref.: 55519949

Características:

- Altura: 70 mm
- Diámetro exterior: 72,500 mm
- Diámetro interior: 48 mm
- Lado de montaje: Eje frontal ambos lados
- Peso: 297 gr

Equivalente a:

IVECO 98469634, 9846 9634

## CASQUILLO BARRA

---

Ref.: 55519955

Equivalente a:

Características:

IVECO 98444831

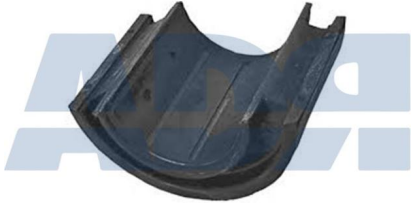

- Ancho: 70 mm
- Diámetro exterior: 95 mm
- Diámetro interior: 58 mm
- Peso: 408 gr

## SILENTBLOK BARRA

---

Ref.: 55519968

Equivalente a:

Características:

IVECO 4733199, 04601722,  
04733199, 4601722, 473 3199, 460  
1722, 0473 3199, 0460 1722

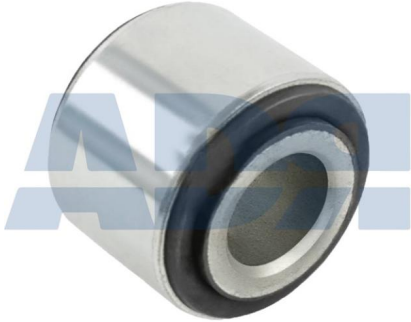

- Altura: 50 mm
- Diámetro exterior: 60 mm
- Diámetro interior: 28 mm
- Lado de montaje: Eje trasero ambos lados
- Peso: 469 gr

## CASQUILLO BARRA

---

Ref.: 55519975

Equivalente a:

Características:

IVECO 500336108, 8162306,  
08162306, 816 2306, 41288750, 4128  
8750, 41218902, 4121 8902, 0816  
2306

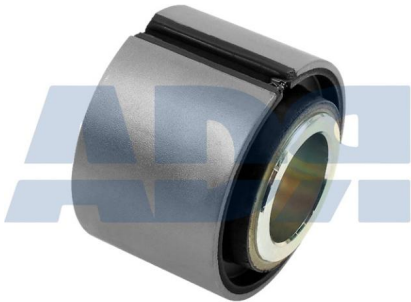

- Altura: 50,500 mm
- Diámetro exterior: 63 mm
- Diámetro interior: 28 mm
- Lado de montaje: Eje frontal ambos lados
- Peso: 385 gr

**CASQUILLO BARRA**

---



Ref.: 55519982

Características:

- Lado de montaje: eje delantero
- Peso: 35 gr

Equivalente a:

IVECO 8585819, 08585819, 8585819, 0858 5819

**CASQUILLO BARRA**

---

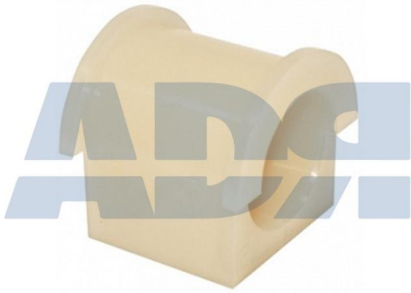

Ref.: 55519992

Características:

- Altura: 69 mm
- Ancho: 66 mm
- Diámetro interior: 42 mm
- Lado de montaje: Eje frontal ambos lados
- Peso: 134 gr

Equivalente a:

IVECO 9841 5468, 98415468

**CASQUILLO BARRA**

---



Ref.: 55519993

Características:

- Altura: 60 mm
- Ancho: 55 mm
- Diámetro interior: 35 mm
- Lado de montaje: eje delantero
- Peso: 83 gr

Equivalente a:

IVECO 0812 7910, 812 7910, 08127910, 8127910

## CASQUILLO BARRA

---



Ref.: 55519995

Equivalente a:

Características:

IVECO 9843 1946, 98431946

- Altura: 70 mm
- Ancho: 65 mm
- Diámetro interior: 47 mm
- Lado de montaje: Eje frontal ambos lados
- Peso: 117 gr

## CASQUILLO BARRA

---



Ref.: 55519997

Equivalente a:

Características:

IVECO 0473 1981, 473 1981,  
04731981, 4731981

- Altura: 70 mm
- Ancho: 70 mm
- Diámetro interior: 45 mm
- Lado de montaje: eje delantero
- Para número OE: 0473 1981
- Peso: 160 gr

## CASQUILLO BARRA

---



Ref.: 55520902

Equivalente a:

Características:

IVECO 93163099, 9316 3099

- Altura: 39,500 mm
- Diámetro exterior: 40 mm
- Diámetro interior: 20 mm
- Peso: 45 gr

-----  
MAN 0003232444, 88437040002,  
88.43704.0002

-----  
MERCEDES-BENZ 000 323 2885,  
000 323 2444, A000 323 2444,  
0003232444, A000 323 2885,  
A0003232444, A0003232885,  
0003232885

## CASQUILLO CABINA

---



Ref.: 55520993

Características:

- Altura: 22 mm
- Diámetro exterior: 47 mm
- Diámetro interior: 30 mm
- Peso: 139 gr

Equivalente a:

MAN 81934300010, 81934300009,  
81.93430.0009, 81934300008,  
81.93430.0010, 81.93430.0008,  
06369500510, 06.36950.0510

## CASQUILLO CABINA

---

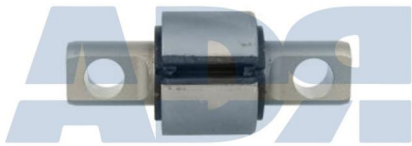

Ref.: 55521170

Características:

- Altura: 20 mm
- Calibre Ø: 17 mm
- Diámetro exterior: 53 mm
- Distancia entre taladros: 88 mm
- Largo: 120 mm
- Peso: 672 gr

Equivalente a:

MAN 81.96210.0609, 81962100609  
-----  
VW 2V5 841 063, 2V5841063

## CASQUILLO BARRA

---

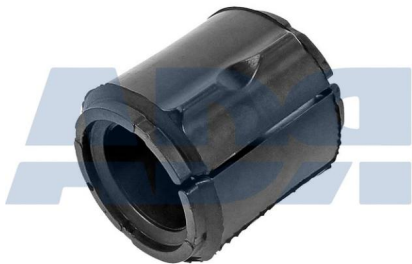

Ref.: 55529048

Características:

- Altura: 60 mm
- Diámetro exterior: 55 mm
- Diámetro interior: 35 mm
- Lado de montaje: Eje trasero ambos  
lados
- Peso: 242 gr

Equivalente a:

MAN 81.43722.0052, 81437220052

## CASQUILLO BARRA

---



Ref.: 55529050

Características:

- Altura: 60 mm
- Diámetro exterior: 56 mm
- Diámetro interior: 39 mm
- Lado de montaje: Eje trasero ambos lados
- Peso: 150 gr

Equivalente a:

MAN 81.43722.0053, 81437220053,  
85.93020.0005, 85930200005

## CASQUILLO BARRA

---



Ref.: 55529052

Características:

- Altura: 50 mm
- Diámetro exterior: 75 mm
- Diámetro interior: 50 mm
- Lado de montaje: frontal, Eje trasero ambos lados
- Peso: 293 gr

Equivalente a:

MAN 81.43704.0077, 81437040077

## CASQUILLO BARRA

---



Ref.: 55529058

Características:

- Altura: 47 mm
- Diámetro exterior: 50 mm
- Diámetro interior: 16 mm
- Lado de montaje: Eje frontal ambos lados
- Peso: 327 gr

Equivalente a:

MAN 64.96210.0005, 64962100005,  
81437220059, 81.43722.0059

## CASQUILLO BARRA

---

Ref.: 55529059

Equivalente a:

Características:

MAN 81437040078, 81.43704.0078

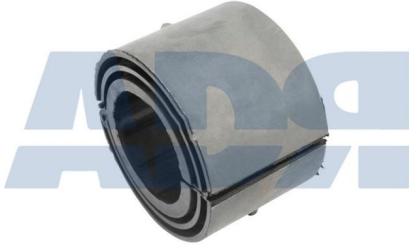

- Altura: 50 mm
- Diámetro exterior: 77 mm
- Diámetro interior: 45 mm
- Lado de montaje: Eje frontal ambos lados
- Peso: 440 gr

## CASQUILLO CABINA

---

Ref.: 55529064

Equivalente a:

Características:

MAN 85.96210.0021, 85962100021



- Altura: 58 mm
- Diámetro exterior: 53 mm
- Diámetro interior: 16,200 mm
- Peso: 399 gr

## SILENTBLOK BARRA

---

Ref.: 55529072

Equivalente a:

Características:

MAN 81437220080, 81437220069,  
81437220068, 81.43722.0080,  
81.43722.0069, 81.43722.0068



- Altura: 72 mm
- Diámetro exterior: 84 mm
- Diámetro interior: 50 mm
- Lado de montaje: Eje trasero ambos lados
- Peso: 659 gr

-----  
VW 2V5 511 415, 2V5511415

## CASQUILLO BARRA

---



Ref.: 55529073

Características:

- Altura: 50 mm
- Diámetro exterior: 64 mm
- Diámetro interior: 44 mm
- Lado de montaje: Eje frontal ambos lados
- Peso: 283 gr

Equivalente a:

MAN 81437040074, 81.43704.0074

## SILENTBLOK BALLESTA

---



Ref.: 55529077

Características:

- Diámetro exterior: 65 mm
- Diámetro interior: 24 mm
- Largo: 95 mm
- Peso: 1330 gr

Equivalente a:

MAN 81.43722.0070, 81437220070

-----  
VW 2V5 505 179 B, 2V5505179B

## CASQUILLO BARRA

---



Ref.: 55529079

Características:

- Altura: 62 mm
- Diámetro exterior: 89 mm
- Diámetro interior: 60 mm
- Lado de montaje: Eje trasero ambos lados
- Peso: 524 gr

Equivalente a:

MAN 81437220083, 81.43722.0083

**CASQUILLO CABINA MAN Ø22XØ60X42**

---

Ref.: 55529105

Equivalente a:

Características:

MAN 85960200004, 85960200004S,  
85.96020.0004 S

- Peso: 340 gr

**CASQUILLO BARRA**

---

Ref.: 55529145

Equivalente a:

Características:

MAN 85437040005, 85.43704.0005

- Altura: 66 mm
- Diámetro exterior: 46 mm
- Diámetro interior: 26 mm
- Lado de montaje: eje delantero
- Peso: 182 gr

**SILENTBLOK BALLESTA**

---

Ref.: 55529151

Equivalente a:

Características:

MAN 81.43722.0060, 81437220060

- Diámetro exterior: 57,300 mm
- Diámetro interior: 20,200 mm
- Largo: 84 mm
- Peso: 938 gr



## SILENTBLOK BALLESTA

---



Ref.: 55529152

Equivalente a:

Características:

MAN 81.43722.0091, 81437220091

- Diámetro exterior: 62 mm
- Diámetro interior: 24 mm
- Largo: 95 mm
- Peso: 1008 gr

## SILENTBLOK BARRA

---



Ref.: 55529156

Equivalente a:

Características:

MAN 85.43722.0007, 85437220007

- Altura: 35 mm
- Diámetro exterior: 42,500 mm
- Diámetro interior: 14 mm
- Lado de montaje: Eje frontal ambos lados
- Peso: 187 gr

## CASQUILLO BARRA

---



Ref.: 55529164

Equivalente a:

Características:

MAN 85.43704.0002, 85437040002

- Altura: 46 mm
- Diámetro exterior: 55 mm
- Diámetro interior: 32 mm
- Lado de montaje: eje trasero ambos lados
- Peso: 181 gr

## CASQUILLO BARRA

---

Ref.: 55529909

Equivalente a:

Características:

MAN 81.43722.0020, 81437220020,  
81437040061, 81.43704.0061

- Altura: 60,500 mm
- Diámetro exterior: 77,500 mm
- Diámetro interior: 58,500 mm
- Lado de montaje: Eje trasero ambos lados
- Peso: 196 gr



## SILENTBLOK BARRA

---

Ref.: 55529913

Equivalente a:

Características:

MAN 81437220081, 81.43722.0021,  
81.43722.0039, 81.43722.0046,  
81.43722.0063, 81.43722.0081,  
81.43722.0082, 81437220021,  
81437220039, 81437220046,  
81437220063, 81437220082

- Altura: 62 mm
- Diámetro exterior: 68 mm
- Diámetro interior: 22 mm
- Lado de montaje: Eje trasero ambos lados
- Peso: 804 gr

-----  
VW 2V5 505 179, 2V5505179



## CASQUILLO CABINA

---

Ref.: 55529914

Equivalente a:

Características:

MAN 81437220045, 81437220062,  
81.43722.0062, 81.43722.0045

- Altura: 105 mm
- Diámetro exterior: 70 mm
- Diámetro interior: 24 mm
- Lado de montaje: Eje frontal ambos lados
- Para número OE: 81.43722.0062
- Peso: 1629 gr



## CASQUILLO BARRA

---

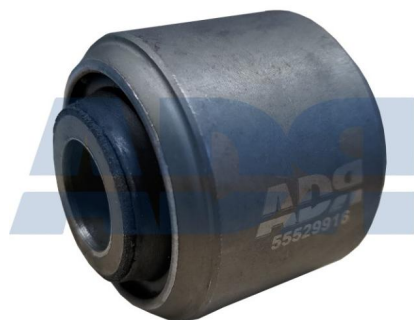

Ref.: 55529916

Características:

- Altura: 47 mm
- Diámetro exterior: 48 mm
- Diámetro interior: 16 mm
- Lado de montaje: Eje frontal ambos lados
- Peso: 291 gr

Equivalente a:

MAN 81962100469, 81962100450, 81437220038, 81437220022, 81.96210.0469, 81.96210.0450, 81.43722.0038, 81.43722.0022

## CASQUILLO CABINA

---



Ref.: 55529917

Características:

- Altura: 68 mm
- Diámetro exterior: 84 mm
- Diámetro interior: 17,700 mm
- Peso: 544 gr

Equivalente a:

MAN 81.96210.0437, 81962100437, 81962100424

## CASQUILLO CABINA

---



Ref.: 55529918

Características:

- Diámetro exterior: 70 mm
- Diámetro interior: 24 mm
- Largo: 96 mm
- Peso: 1397 gr

Equivalente a:

MAN 81.43722.0044, 81437220061, 81437220044, 81.43722.0061

## CASQUILLO CABINA

Ref.: 55529920

Equivalente a:

Características:

MAN 81.96210.0400, 81962100400,  
81962100040, 81.96210.0040

- Altura: 29 mm
- Diámetro exterior 1: 50 mm
- Diámetro exterior 2: 64 mm
- Diámetro interior: 16 mm
- Peso: 141,500 gr



## CASQUILLO CABINA

Ref.: 55529922

Equivalente a:

Características:

MAN 81.96210.0462, 81.96210.0369,  
81962100369, 81962100462

- Diámetro exterior: 30 mm
- Diámetro interior: 14 mm
- Largo: 48 mm
- Peso: 119 gr



-----  
VW 2V5899399, 2V5 899 399

## SILENTBLOK BARRA

Ref.: 55529924

Equivalente a:

Características:

MAN 81960200286, 81437040039,  
81.96020.0286, 81.43704.0039

- Altura: 51 mm
- Diámetro exterior: 37,500 mm
- Diámetro interior: 14 mm
- Lado de montaje: Eje trasero ambos  
lados
- Peso: 164 gr



## SILENTBLOK BARRA

---

Ref.: 55529926

Equivalente a:

Características:

MAN 81437220063



- Altura: 62 mm
- Diámetro exterior: 68 mm
- Diámetro interior: 22 mm
- Lado de montaje: Eje trasero ambos lados
- Peso: 804 gr

## SILENTBLOK BALLESTA

---

Ref.: 55529927

Equivalente a:

MAN 81437220051, 81.43722.0051



## CASQUILLO BARRA

---

Ref.: 55529928

Equivalente a:

Características:

MAN 81.43722.0040, 81.43722.0041,  
81.43722.0042, 81437220040,  
81437220041, 81437220042



- Altura: 70 mm
- Diámetro exterior: 84 mm
- Diámetro interior: 56 mm
- Lado de montaje: eje trasero
- Peso: 582,500 gr

**CASQUILLO BALLESTA/CABINA**

---



Ref.: 55529929

Características:

- Diámetro exterior 1: 50 mm
- Diámetro exterior 2: 55 mm
- Diámetro interior: 16 mm
- Largo: 95 mm
- Peso: 425 gr

Equivalente a:

MAN 81.96020.0231, 81960200252,  
81.96020.0250, 81.96020.0252,  
81960200231, 81960200250**CASQUILLO BARRA**

---

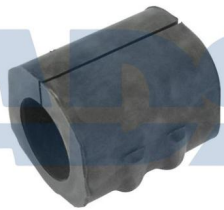

Ref.: 55529932

Características:

- Altura: 50 mm
- Diámetro exterior: 44 mm
- Diámetro interior: 27 mm
- Lado de montaje: Eje frontal ambos lados
- Peso: 62 gr

Equivalente a:

MAN 81.96210.0278, 81962100278

**CASQUILLO BARRA**

---



Ref.: 55529990

Características:

- Altura: 80 mm
- Diámetro exterior: 80 mm
- Diámetro interior: 55 mm
- Lado de montaje: eje trasero
- Para número OE: 81.43704.0025
- Peso: 118 gr

Equivalente a:

MAN 81437040025, 81.43704.0025

## CASQUILLO BARRA

---

Ref.: 55529992

Equivalente a:

Características:

MAN 81437040029, 81.43704.0029

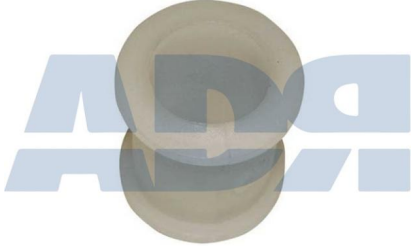

- Altura: 80 mm
- Diámetro exterior: 70 mm
- Diámetro interior: 45 mm
- Lado de montaje: eje delantero izquierda, eje delantero derecha
- Peso: 121 gr

## CASQUILLO BARRA

---

Ref.: 55529995

Equivalente a:

Características:

MAN 81432710029, 81.43271.0008,  
81432710008, 81.43271.0029



- Altura: 35 mm
- Diámetro exterior: 45 mm
- Diámetro interior: 16 mm
- Lado de montaje: Eje frontal ambos lados
- Peso: 282 gr

## CASQUILLO BARRA

---

Ref.: 55529996

Equivalente a:

Características:

MAN 81437226051, 81437220019,  
81.43722.6051, 81.43722.0019



- Altura: 62 mm
- Diámetro exterior: 75 mm
- Diámetro interior: 22 mm
- Lado de montaje: Eje trasero ambos lados
- Peso: 952 gr

## CASQUILLO BARRA

---

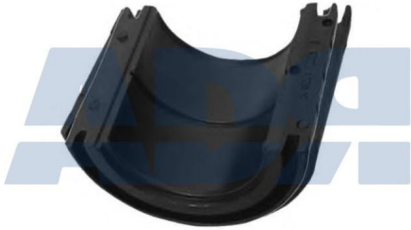

Ref.: 55529997

Características:

- Altura: 60 mm
- Diámetro exterior: 67 mm
- Diámetro interior: 44 mm
- Lado de montaje: Eje frontal ambos lados
- Peso: 200 gr

Equivalente a:

MAN 81437040057, 81.43704.0057

## CASQUILLO BARRA

---



Ref.: 55529998

Características:

- Altura: 55 mm
- Diámetro exterior: 77 mm
- Diámetro interior: 55 mm
- Lado de montaje: Eje trasero ambos lados
- Peso: 278 gr

Equivalente a:

MAN 81.43722.0025, 81.43715.6058,  
81437040060, 81437156058,  
81437220025, 81.43704.0060

## CASQUILLO BARRA

---

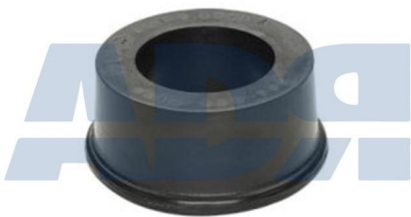

Ref.: 55530006

Características:

- Altura: 40 mm
- Diámetro exterior: 82 mm
- Diámetro interior: 55 mm
- Peso: 231 gr

Equivalente a:

MERCEDES-BENZ 317 333 1164,  
A3173331164, 3173331164, A317  
333 1164

## CASQUILLO BARRA

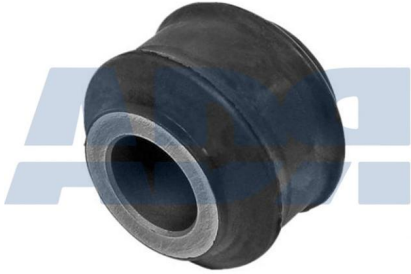

Ref.: 55530007

Características:

- Altura: 40 mm
- Diámetro exterior: 47,500 mm
- Diámetro interior: 22,200 mm
- Lado de montaje: Eje frontal ambos lados
- Peso: 210 gr

Equivalente a:

MERCEDES-BENZ A9583280081, A9743280181, A974 328 0181, A958 328 0081, 9743280181, 974 328 0181, 9583280081, 958 328 0081

## CASQUILLO BARRA



Ref.: 55530031

Características:

- Altura: 46 mm
- Diámetro exterior: 70 mm
- Diámetro interior: 40 mm
- Lado de montaje: Eje frontal ambos lados
- Peso: 339 gr

Equivalente a:

MERCEDES-BENZ 0003237585, 000 323 7485, 000 323 7585, 0003237985, 000 323 7985, A0003237985, 0003237485, A000 323 7485, A0003237585, A0003237485, A000 323 7985, A000 323 7585

## CASQUILLO BARRA



Ref.: 55530033

Características:

- Diámetro exterior: 71 mm
- Diámetro exterior 1: 81 mm
- Diámetro interior: 51 mm
- Lado de montaje: eje trasero
- Largo: 56 mm
- Peso: 205 gr

Equivalente a:

MERCEDES-BENZ 0003251285, A0003251285, 0003250685, A0003250685

## CASQUILLO BARRA

Ref.: 55530035

Equivalente a:

Características:

MERCEDES-BENZ A000 323 6285, 0003237185, A0003237185, A0003236285, A000 323 7185, 000 323 6285, 000 323 7185, 0003236285

- Altura: 55 mm
- Ancho: 38 mm
- Diámetro exterior: 52 mm
- Diámetro interior: 28 mm
- Lado de montaje: Eje frontal ambos lados
- Peso: 97 gr



## SILENTBLOK BALLESTA

Ref.: 55530037

Equivalente a:

Características:

MERCEDES-BENZ A0003250885, 0003251385, A000 325 0285, A000 325 0785, A000 325 0885, A000 325 1385, A0003250285, A0003250785, A0003251385, 0003250785, 0003250285, 000 325 1385, 000 325 0885, 000 325 0785, 000 325 0285, 0003250885

- Diámetro exterior: 62 mm
- Diámetro interior: 24,200 mm
- Largo: 106 mm
- Peso: 1130 gr



## CASQUILLO BARRA

Ref.: 55530063

Equivalente a:

Características:

MERCEDES-BENZ 9743270281, 974 327 0281, A9743270281, A974 327 0281

- Altura: 67 mm
- Diámetro exterior: 93 mm
- Diámetro interior: 65 mm
- Lado de montaje: eje trasero
- Peso: 787 gr

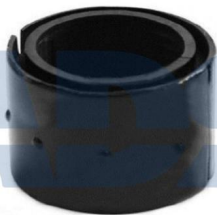

## CASQUILLO BARRA

---



Ref.: 55530077

Características:

- Altura: 47 mm
- Diámetro exterior: 60 mm
- Diámetro interior: 36 mm
- Lado de montaje: Eje frontal ambos lados
- Peso: 71 gr

Equivalente a:

MERCEDES-BENZ A9703231785,  
A970 323 1785, 970 323 1785,  
9703231785

## CASQUILLO BARRA

---



Ref.: 55530078

Características:

- Altura: 47 mm
- Diámetro exterior: 62 mm
- Diámetro interior: 25 mm
- Lado de montaje: Eje frontal ambos lados
- Peso: 105 gr

Equivalente a:

MERCEDES-BENZ 970 323 1285,  
9703231285, A970 323 1285,  
A9703231285

## CASQUILLO BARRA

---



Ref.: 55530080

Características:

- Diámetro exterior: 110 mm
- Diámetro interior: 69 mm
- Lado de montaje: eje trasero
- Largo: 65 mm

Equivalente a:

MERCEDES-BENZ 6523260481

## CASQUILLO BARRA

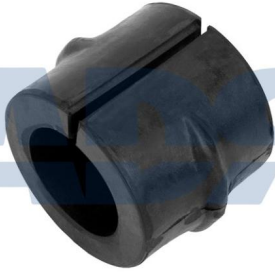

Ref.: 55530099

Características:

- Altura: 47 mm
- Diámetro exterior: 62 mm
- Diámetro interior: 33 mm
- Lado de montaje: Eje trasero ambos lados
- Peso: 89 gr

Equivalente a:

MERCEDES-BENZ 9703231585, A9703231585, A9703230485, A9703231585, A9703230485, A3753230185, A3753230185, 9703230485, 9703231585, 9703230485, 3753230185, 3753230185

## CASQUILLO BARRA Ø40X80X45,5 ADAPT. MERCEDES

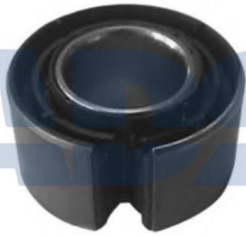

Ref.: 55530109

Características:

- Altura: 45,500 mm
- Diámetro exterior: 80 mm
- Diámetro interior: 40 mm
- Lado de montaje: Eje trasero ambos lados
- Peso: 534 gr

Equivalente a:

MERCEDES-BENZ A0003238185, A0003238185, 0003238185, 0003238185

## CASQUILLO CABINA



Ref.: 55530113

Características:

- Altura: 123 mm
- Diámetro exterior: 90 mm
- Diámetro interior: 25 mm
- Lado de montaje: Eje frontal ambos lados
- Peso: 1710 gr

Equivalente a:

MERCEDES-BENZ 9403171012, A9423171112, A9423171112, A9403171012, A9403171012, 9423171112, 9423171112, 9403171012

## SILENTBLOK BALLESTA

---



Ref.: 55530142

Características:

- Altura: 170 mm
- Diámetro exterior: 154 mm
- Diámetro interior: 107 mm
- Peso: 2190 gr

Equivalente a:

MERCEDES-BENZ A000 325 0985,  
A000 325 0485, 000 325 0485,  
0003250485, 0003250985,  
A0003250985, 000 325 0985,  
A0003250485

## CASQUILLO BARRA

---



Ref.: 55530148

Características:

- Altura: 47 mm
- Diámetro exterior: 87 mm
- Diámetro interior: 47 mm
- Lado de montaje: Eje trasero ambos lados
- Peso: 610 gr

Equivalente a:

MERCEDES-BENZ A000 326 5081,  
0003265081, 000 326 5081,  
A0003265081

## CASQUILLO CABINA

---



Ref.: 55530151

Características:

- Altura: 71,500 mm
- Diámetro exterior: 67 mm
- Diámetro interior: 16 mm
- Lado de montaje: Frontal
- Peso: 625,500 gr

Equivalente a:

MERCEDES-BENZ 000 992 1603,  
0009921603, A000 992 1603,  
A0009921603

## CASQUILLO BARRA

---



Ref.: 55530152

Características:

- Altura: 65 mm
- Diámetro exterior: 98,500 mm
- Diámetro interior: 70 mm
- Lado de montaje: Eje frontal ambos lados
- Peso: 846 gr

Equivalente a:

BHARATBENZ 400 323 0150,  
4003230150

-----  
MERCEDES-BENZ 941 323 0150,  
9413230150, A941 323 0150,  
A9413230150

## CASQUILLO BARRA

---



Ref.: 55530153

Características:

- Diámetro exterior: 87 mm
- Diámetro interior: 52 mm
- Lado de montaje: eje trasero izquierda, eje trasero derecha
- Largo: 56 mm
- Peso: 470 gr

Equivalente a:

MERCEDES-BENZ 0003265181,  
A0003265181

## SILENTBLOK CABINA

---



Ref.: 55530158

Características:

- Altura: 64 mm
- Diámetro exterior: 65 mm
- Diámetro interior: 16 mm
- Lado de montaje: Eje frontal ambos lados
- Para número OE: 942 317 2312
- Peso: 683 gr

Equivalente a:

MERCEDES-BENZ A942 317 2312,  
942 317 2312, 9423172312,  
A9423172312

## CASQUILLO CABINA

Ref.: 55530159

Equivalente a:

Características:

MERCEDES-BENZ 9303170012, 942 317 1812, 9423171812, A942 317 1812, A9423171812, A9303170012, A930 317 0012, 930 317 0012

- Altura: 45 mm
- Diámetro exterior: 74 mm
- Diámetro interior: 40 mm
- Lado de montaje: Frontal
- Para número OE: 942 317 1812
- Peso: 721 gr



## CASQUILLO BARRA

Ref.: 55530162

Equivalente a:

Características:

MERCEDES-BENZ 979 320 0344, A979 320 0344, A9703231485, A970 323 1485, 9793200344, 9703231485, 970 323 1485, A9793200344

- Altura: 47 mm
- Diámetro exterior 1: 54 mm
- Diámetro exterior 2: 62 mm
- Diámetro interior: 28 mm
- Lado de montaje: eje trasero izquierda, eje trasero derecha
- Peso: 96 gr



## CASQUILLO BARRA

Ref.: 55530197

Equivalente a:

Características:

MERCEDES-BENZ 9413260050, A9413260050, A941 326 0050, 941 326 0050

- Altura: 67 mm
- Diámetro exterior: 109 mm
- Diámetro interior: 80 mm
- Lado de montaje: Eje frontal ambos lados
- Peso: 895 gr

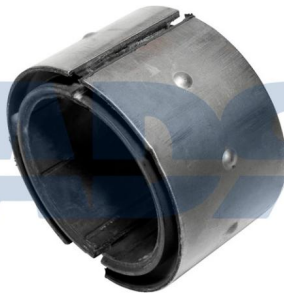

## SILENTBLOK SUSPENSION

---



Ref.: 55530305

Características:

- Altura: 114 mm
- Diámetro exterior: 158 mm
- Diámetro interior: 32 mm
- Peso: 3050 gr

Equivalente a:

MERCEDES-BENZ 946 390 0250,  
9463900250, A946 390 0250,  
A9463900250

## SILENTBLOK 30X15X170

---

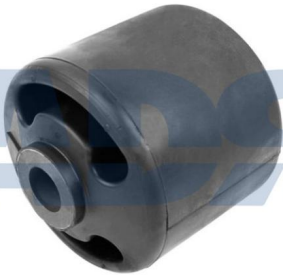

Ref.: 55530309

Características:

- Altura: 171 mm
- Diámetro exterior: 152 mm
- Diámetro interior: 31,500 mm
- Peso: 4285 gr

Equivalente a:

MERCEDES-BENZ A946 390 0050,  
A9463900050, 946 390 0050,  
9463900050  
-----  
SAF 4.177.3026.00, 4177302600

## CASQUILLO BARRA

---



Ref.: 55530901

Características:

- Altura: 55 mm
- Diámetro exterior: 50,500 mm
- Diámetro interior: 40 mm
- Lado de montaje: Eje frontal ambos lados
- Peso: 135 gr

Equivalente a:

MERCEDES-BENZ 000 326 2481,  
0003262481, A0003262981,  
A0003262481, A0003235985, A000  
326 2481, A000 323 5985,  
0003262981, 0003235985, 000 323  
5985, 000 326 2981, A000 326 2981

## CASQUILLO BARRA

Ref.: 55530912

Equivalente a:

Características:

DODGE 5103955AB, 5103 955AB

- Diámetro exterior 1: 26,500 mm
- Diámetro exterior 2: 30 mm
- Diámetro interior: 12,200 mm
- Lado de montaje: Eje trasero ambos lados
- Largo: 26 mm
- Peso: 38 gr

MERCEDES-BENZ 6013210350, A6013210350, A601 321 0350, 601 321 0350

VW 2E0511413H, 2E0 511 413 H, 2D0511413, 2D0 511 413

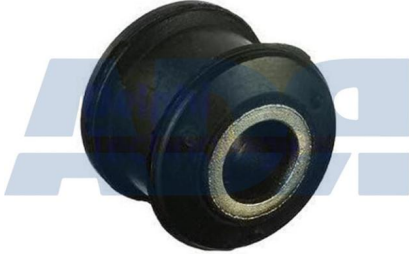

## CASQUILLO BARRA

Ref.: 55530916

Equivalente a:

Características:

- Altura: 30 mm
- Diámetro exterior: 30 mm
- Diámetro interior: 12 mm
- Lado de montaje: Eje frontal ambos lados
- Peso: 40,500 gr

MERCEDES-BENZ A314 326 0481, 309 320 0073, 3093200073, 314 326 0181, 314 326 0481, 3143260181, 3143260481, 688 320 7073, 6883207073, A6883207073, A688 320 7073, A3143260481, A3143260181, A314 326 0181, A309 320 0073, A3093200073

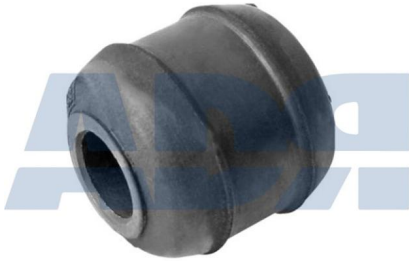

## CASQUILLO BARRA

Ref.: 55530944

Equivalente a:

Características:

- Diámetro exterior: 81 mm
- Diámetro interior: 47 mm
- Lado de montaje: eje trasero
- Largo: 74 mm
- Peso: 325 gr

MERCEDES-BENZ 6753261281, 6753261081, A6753261081, A6753261281

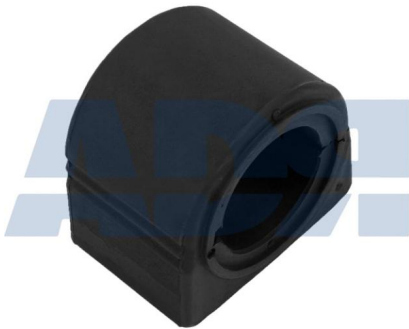

## SILENTBLOK BALLESTA

Ref.: 55530961

Equivalente a:

Características:

- Diámetro exterior: 62,500 mm
- Diámetro interior: 24,300 mm
- Largo: 96 mm
- Peso: 1015 gr

MERCEDES-BENZ A000 322 2285, 375 322 0185, A000 322 3285, A000 322 3485, A0003221285, A0003222185, A0003222285, A0003223285, A0003223485, A375 322 0185, A3753220185, A000 322 2185, A000 322 1285, 3753220185, 0003223485, 0003223285, 0003222285, 0003222185, 0003221285, 000 322 3485, 000 322 3285, 000 322 2285, 000 322 2185, 000 322 1285



## CASQUILLO BARRA

Ref.: 55530966

Equivalente a:

Características:

- Altura: 69 mm
- Diámetro exterior: 92,500 mm
- Diámetro interior: 56 mm
- Lado de montaje: Eje trasero ambos lados
- Peso: 448 gr

IVECO 252 1481, 0252 1481, 02521481, 2521481

MAN 81.43271.0081, 81432710081

MERCEDES-BENZ A3963230050, 3963230050, 396 323 0050, A396 323 0050

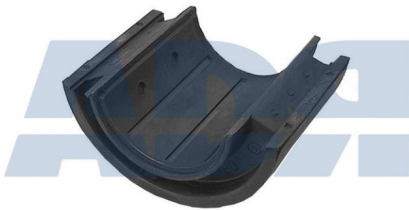

## CASQUILLO BARRA

Ref.: 55530982

Equivalente a:

Características:

- Altura: 57 mm
- Diámetro exterior: 74 mm
- Diámetro interior: 48 mm
- Lado de montaje: Eje frontal ambos lados
- Peso: 172,500 gr

MERCEDES-BENZ A000 326 2681, 000 326 3281, 0003262681, 000 326 2681, A0003263281, A0003263081, 0003263081, 0003263281, A000 326 3081, 000 326 3081, A0003262681, A000 326 3281



## CASQUILLO BARRA

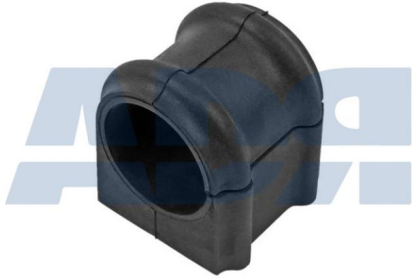

Ref.: 55530986

Características:

- Altura: 54 mm
- Ancho: 50 mm
- Diámetro interior: 33 mm
- Lado de montaje: eje trasero izquierda, eje trasero derecha
- Largo: 46 mm
- Peso: 65 gr

Equivalente a:

MERCEDES-BENZ A9043261081, 904 326 1081, 9043261081, A904 326 1081

-----  
VW 2D0 511 413 D, 2D0 511 413 SD, 2D0511413D, 2D0511413SD

## CASQUILLO BARRA



Ref.: 55530989

Características:

- Altura: 40 mm
- Diámetro exterior: 40 mm
- Diámetro interior: 17 mm
- Lado de montaje: Barra de torsión en varilla de unión
- Peso: 108 gr

Equivalente a:

MERCEDES-BENZ A318 320 0073, A3183200073, 3183200073, 318 320 0073

## SILENTBLOCK BARRA



Ref.: 55539578

Características:

- Peso: 1790 gr

Equivalente a:

MERCEDES-BENZ 000 323 7985 S1, A000 323 7985 S1, 0003237985S1, A0003237985S1

## CASQUILLO BARRA

---

Ref.: 55539920

Equivalente a:

Características:

MERCEDES-BENZ 6533200811,  
3873230285, A653 320 0811,  
A6533200811, 653 320 0811, 387 323  
0285, A3873230285, A387 323 0285

- Altura: 62 mm
- Diámetro exterior: 70 mm
- Diámetro interior: 37 mm
- Lado de montaje: Eje frontal ambos lados
- Peso: 190 gr



## CASQUILLO BARRA

---

Ref.: 55539927

Equivalente a:

Características:

MERCEDES-BENZ A387 326 0281,  
6213200328, A3873260281, A621  
320 0328, 387 326 0281,  
A6213200328, 621 320 0328,  
3873260281

- Altura: 63 mm
- Diámetro exterior: 86 mm
- Diámetro interior: 46 mm
- Lado de montaje: Eje frontal ambos lados
- Peso: 305 gr

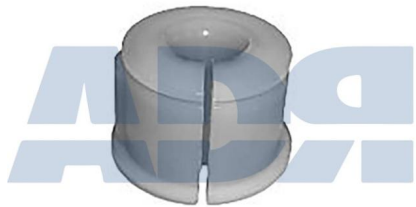

## CASQUILLO BARRA

---

Ref.: 55539928

Equivalente a:

Características:

MERCEDES-BENZ 3873260181

- Altura: 63 mm
- Diámetro exterior: 86 mm
- Diámetro interior: 50 mm
- Lado de montaje: Eje frontal ambos lados. Eje trasero ambos lados
- Peso: 276,500 gr

-----  
RENAULT 50 10 304 950,  
5010304950



## CASQUILLO BARRA

---

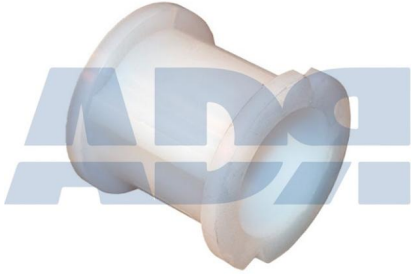

Ref.: 55549006

Características:

- Diámetro exterior: 64,500 mm
- Diámetro interior: 55 mm
- Lado de montaje: Eje trasero ambos lados
- Largo: 61 mm
- Peso: 137 gr

Equivalente a:

RENAULT 5000464785, 5010557312,  
50 10 557 312, 50 00 464 785

-----  
VOLVO 20589553

## SILENTBLOK BALLESTA

---



Ref.: 55549011

Características:

- Diámetro exterior: 43,500 mm
- Diámetro interior: 16,200 mm
- Largo: 81 mm
- Peso: 327 gr

Equivalente a:

RENAULT 5010294961, 50 10 294  
961

## SILENTBLOK BALLESTA

---

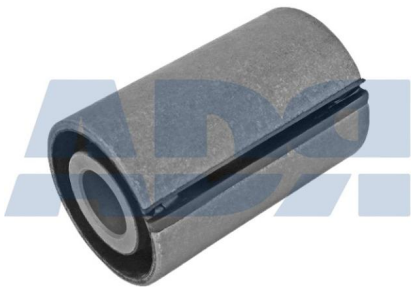

Ref.: 55549019

Características:

- Altura: 96,500 mm
- Diámetro exterior: 61,500 mm
- Diámetro interior: 24 mm
- Peso: 962 gr

Equivalente a:

RENAULT 5001859721, 50 01 859  
721

## CASQUILLO BARRA

---



Ref.: 55549045

Características:

- Diámetro exterior: 67 mm
- Diámetro interior: 33,500 mm
- Lado de montaje: Eje frontal ambos lados
- Largo: 60 mm
- Peso: 196 gr

Equivalente a:

RENAULT 7421918681, 74 21 918  
681, 50 10 130 023, 5010130023

## CASQUILLO CABINA

---

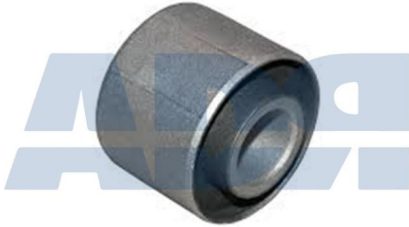

Ref.: 55549064

Características:

- Peso: 84 gr

Equivalente a:

RENAULT 50 10 552 347,  
5010552347

## SILENTBLOK BALLESTA

---



Ref.: 55549072

Características:

- Altura: 95 mm
- Diámetro exterior: 61,500 mm
- Diámetro interior: 24,300 mm
- Peso: 885 gr

Equivalente a:

RENAULT 50 10 557 875,  
5010557875, 7422192812  
-----  
VOLVO 20733583

## SILENTBLOK BALLESTA

---



Ref.: 55549073

Características:

- Diámetro exterior 1: 53,500 mm
- Diámetro exterior 2: 60 mm
- Diámetro interior: 20,200 mm
- Largo: 81 mm
- Peso: 445 gr

Equivalente a:

RENAULT 50 10 294 770,  
5010294770

## CASQUILLO BARRA

---



Ref.: 55549090

Características:

- Diámetro exterior: 68 mm
- Diámetro interior: 34 mm
- Lado de montaje: Eje frontal ambos lados
- Largo: 109,500 mm
- Peso: 248 gr

Equivalente a:

RENAULT 5000452655, 50 00 452  
655

## CASQUILLO BARRA

---

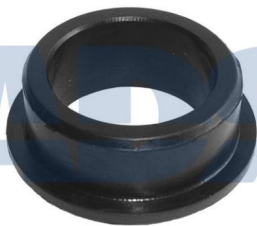

Ref.: 55549104

Características:

- Altura: 24,500 mm
- Diámetro exterior 1: 56,500 mm
- Diámetro exterior 2: 67 mm
- Diámetro interior: 42 mm
- Lado de montaje: Eje frontal ambos lados
- Peso: 39 gr

Equivalente a:

RENAULT 5010304948, 50 10 304  
948

## SILENTBLOK BALLESTA

---

Ref.: 55549117

Equivalente a:

Características:

RENAULT 7421585032, 7421483476,  
74 21 585 032, 74 21 483 476,  
5010630625, 50 10 630 625

- Diámetro exterior: 50 mm
- Diámetro interior: 20 mm
- Largo: 96 mm
- Peso: 695 gr

-----  
VOLVO 21585032, 21483476,  
20754440



## CASQUILLO CABINA

---

Ref.: 55549177

Equivalente a:

Características:

RENAULT 50 10 460 097,  
5010460097

- Peso: 1019 gr



## SILENTBLOK BALLESTA

---

Ref.: 55549182

Equivalente a:

Características:

RENAULT 74 22 187 008,  
7420839455, 7422187008, 74 20 839  
455

- Diámetro exterior: 62 mm
- Diámetro interior: 24 mm
- Largo: 87 mm
- Peso: 873 gr

-----  
VOLVO 22187008, 20839455



## SILENTBLOK BALLESTA

---



Ref.: 55549186

Características:

- Diámetro exterior: 38,500 mm
- Diámetro interior: 16,200 mm
- Largo: 70 mm
- Peso: 190 gr

Equivalente a:

RENAULT 50 00 392 206,  
500039220, 5000392206

## CASQUILLO BARRA

---

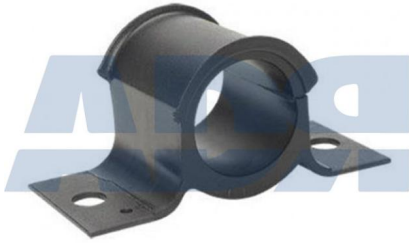

Ref.: 55549268

Características:

- Ancho: 70,500 mm
- Calibre Ø: 16 mm
- Diámetro interior: 49,500 mm
- Distancia entre taladros: 132 mm
- Lado de montaje: eje trasero
- Largo: 165 mm
- Peso: 622 gr

Equivalente a:

RENAULT 7420527057, 74 20 527  
057  
-----  
VOLVO 20527057

## KIT SILENTBLOK BALLESTA

---



Ref.: 55549440

Equivalente a:

RENAULT 5000448405S

## KIT SILENTBLOK BALLESTA

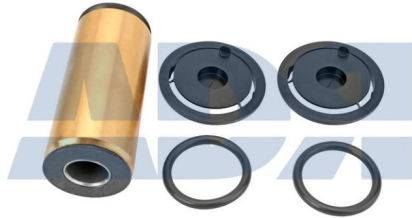

Ref.: 55549463

Características:

- Altura: 104 mm
- Diámetro exterior: 44,600 mm
- Diámetro interior: 20 mm
- Peso: 1009 gr

Equivalente a:

RENAULT 5010060127S1, 50 10 060 127 S1

## CASQUILLO BARRA



Ref.: 55549903

Características:

- Diámetro exterior: 45 mm
- Diámetro interior: 20 mm
- Lado de montaje: Exterior, Eje frontal ambos lados
- Largo: 66 mm
- Peso: 254 gr

Equivalente a:

RENAULT 5010557130, 50 00 434 716, 50 10 557 129, 50 10 557 130, 5000434716, 5010557129

-----  
VOLVO 20587459, 20498824, 20589549

## CASQUILLO CABINA



Ref.: 55549907

Características:

- Diámetro exterior: 50 mm
- Diámetro interior: 16 mm
- Largo: 80 mm
- Peso: 446 gr

Equivalente a:

RENAULT 50 10 273 535, 5010273535

## CASQUILLO CABINA

---

Ref.: 55549908

Equivalente a:

Características:

RENAULT 50 10 418 820,  
5010418820

- Diámetro exterior: 38 mm
- Diámetro interior: 16 mm
- Largo: 90 mm
- Peso: 416 gr

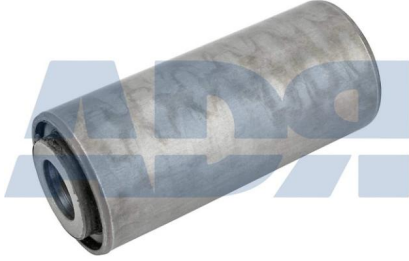

## CASQUILLO BARRA

---

Ref.: 55549909

Equivalente a:

Características:

RENAULT 74 82 074 379,  
7482074379, 5010130022, 50 10 130  
022

- Diámetro exterior: 68 mm
- Diámetro interior: 41 mm
- Lado de montaje: Eje frontal ambos  
lados
- Largo: 60 mm
- Peso: 157 gr



-----  
VOLVO 20500859, 82074379

## CASQUILLO BARRA

---

Ref.: 55549917

Equivalente a:

Características:

RENAULT 0000714814, 00 00 714  
814

- Diámetro exterior 1: 58,600 mm
- Diámetro exterior 2: 74 mm
- Diámetro interior: 33 mm
- Lado de montaje: Eje frontal ambos  
lados
- Largo: 63 mm
- Peso: 90 gr



## SILENTBLOK BALLESTA

---

Ref.: 55549921

Equivalente a:

Características:

IVECO 50 1006 0127, 5010060127

- Diámetro exterior: 44,600 mm
- Diámetro interior: 20 mm
- Largo: 104 mm
- Peso: 979 gr

-----  
RENAULT 50 10 060 127,  
5010060127



## SILENTBLOK BARRA

---

Ref.: 55549931

Equivalente a:

Características:

RENAULT 50 10 383 545,  
5010383545

- Diámetro exterior: 51,500 mm
- Diámetro interior: 20 mm
- Lado de montaje: Eje frontal ambos lados
- Largo: 41,300 mm
- Peso: 269 gr

-----  
VOLVO 20500857



## CASQUILLO CABINA

---

Ref.: 55549932

Equivalente a:

Características:

RENAULT 5010316015, 50 10 316  
015, 74 21 271 207, 7421271207

- Diámetro exterior: 60 mm
- Diámetro interior: 16 mm
- Largo: 68 mm
- Peso: 340 gr

-----  
VOLVO 20581381, 21271207



## CASQUILLO BARRA

---

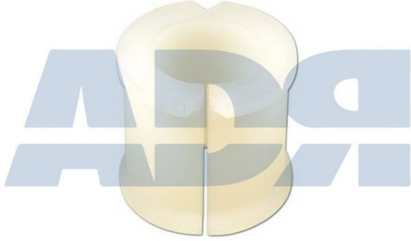

Ref.: 55549933

Características:

- Diámetro exterior 1: 65 mm
- Diámetro exterior 2: 81 mm
- Diámetro interior: 50 mm
- Lado de montaje: Eje trasero debajo.
- Largo: 76,500 mm
- Peso: 170 gr

Equivalente a:

RENAULT 5010557313, 50 10 557 313

-----  
VOLVO 20587455

## CASQUILLO BARRA

---

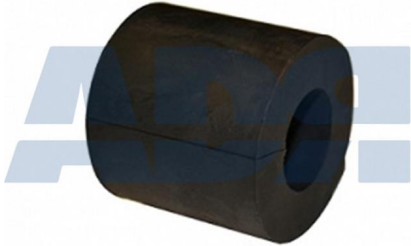

Ref.: 55549934

Características:

- Diámetro exterior: 65 mm
- Diámetro interior: 38 mm
- Lado de montaje: Eje trasero debajo.
- Largo: 77 mm
- Peso: 241 gr

Equivalente a:

RENAULT 50 10 557 314, 5010557314, 7421918681

-----  
VOLVO 20542835

## CASQUILLO BARRA

---

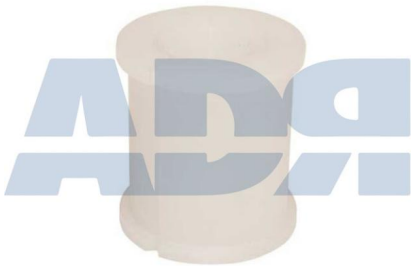

Ref.: 55549935

Características:

- Altura: 73 mm
- Diámetro exterior: 58 mm
- Diámetro interior: 38 mm
- Lado de montaje: Eje trasero arriba
- Peso: 165 gr

Equivalente a:

RENAULT 5010557315, 50 10 557 315

-----  
VOLVO 20542833

## CASQUILLO CABINA

---

Ref.: 55549942

Equivalente a:

Características:

RENAULT 50 10 269 380,  
5010269380, 74 20 850 895,  
7420850895

- Diámetro exterior: 40 mm
- Diámetro interior: 12 mm
- Largo: 41,500 mm
- Peso: 139 gr

-----  
VOLVO 20850895

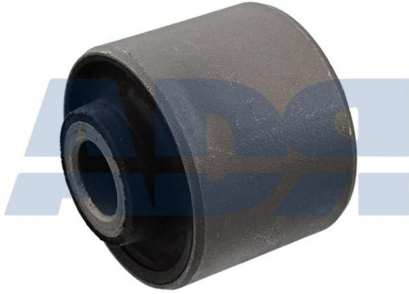

## CASQUILLO CABINA

---

Ref.: 55549943

Equivalente a:

Características:

RENAULT 50 00 789 265,  
5000789265

- Diámetro exterior: 40 mm
- Diámetro interior: 12 mm
- Largo: 42 mm
- Peso: 126 gr

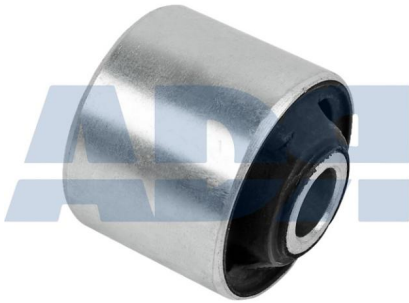

## SILENTBLOK BALLESTA

---

Ref.: 55549951

Equivalente a:

Características:

IVECO 5000448404, 50 0044 8404

- Diámetro exterior: 52 mm
- Diámetro interior: 16 mm
- Largo: 95 mm
- Peso: 395 gr

-----  
RENAULT 50 00 448 404,  
5000448404

-----  
VOLVO 20500823



## SILENTBLOK BALLESTA

---

Ref.: 55549981

Equivalente a:

Características:

RENAULT 50 01 835 446, 50 01 852 218, 5001852218, 5001835446

- Diámetro exterior: 70 mm
- Diámetro interior: 30 mm
- Largo: 103,500 mm
- Peso: 1417 gr

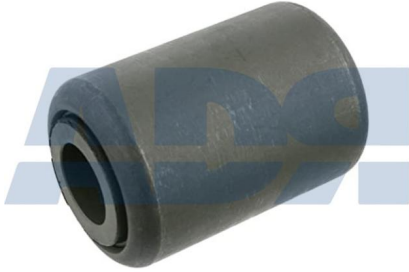

## SILENTBLOK BALLESTA

---

Ref.: 55549984

Equivalente a:

Características:

RENAULT 5000448405, 50 00 448 405

- Diámetro exterior: 54 mm
- Diámetro interior: 20 mm
- Largo: 95 mm
- Peso: 636 gr

-----

VOLVO 20498774



## CASQUILLO BARRA

---

Ref.: 55549990

Equivalente a:

Características:

RENAULT 0000714088, 00 00 714 088

- Diámetro exterior: 50 mm
- Diámetro interior: 25 mm
- Lado de montaje: Eje frontal ambos lados
- Largo: 49,500 mm
- Peso: 58 gr



**CASQUILLO BARRA**

---

Ref.: 55549991

Equivalente a:

Características:

RENAULT 5000464786



- Diámetro exterior: 64 mm
- Diámetro exterior 1: 79 mm
- Diámetro interior: 49 mm
- Lado de montaje: arriba eje delantero, Eje trasero debajo.
- Largo: 76 mm

**CASQUILLO BARRA**

---

Ref.: 55549992

Equivalente a:

Características:

RENAULT 0000790899, 00 00 790 899



- Diámetro exterior: 61 mm
- Diámetro interior: 43 mm
- Lado de montaje: Eje trasero ambos lados
- Largo: 32 mm
- Peso: 60 gr

**CASQUILLO BARRA**

---

Ref.: 55549994

Equivalente a:

Características:

RENAULT 50 10 239 670, 5010239670



- Diámetro exterior: 60 mm
- Diámetro interior: 42 mm
- Lado de montaje: Eje trasero debajo.
- Largo: 26 mm
- Peso: 52 gr

## CASQUILLO BARRA

---



Ref.: 55549995

Características:

- Diámetro exterior 1: 42 mm
- Diámetro exterior 2: 49,500 mm
- Diámetro interior: 30 mm
- Lado de montaje: Eje frontal ambos lados
- Largo: 19 mm
- Peso: 17 gr

Equivalente a:

RENAULT 50 10 294 991,  
5010294991

## CASQUILLO BARRA

---

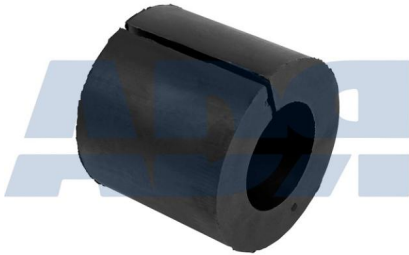

Ref.: 55549996

Características:

- Diámetro exterior: 68 mm
- Diámetro interior: 38 mm
- Lado de montaje: Eje frontal ambos lados
- Largo: 60 mm
- Peso: 183 gr

Equivalente a:

RENAULT 50 10 130 021,  
5010130021

## CASQUILLO BARRA

---

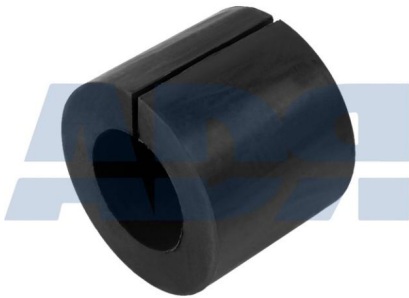

Ref.: 55549997

Características:

- Diámetro exterior: 90,500 mm
- Diámetro interior: 53 mm
- Lado de montaje: Eje trasero ambos lados
- Largo: 73,500 mm
- Peso: 379 gr

Equivalente a:

RENAULT 50 10 060 356,  
5010060356

## CASQUILLO BARRA

---

Ref.: 55560286

Equivalente a:

Características:

SCANIA 1919024, 489648



- Altura: 66 mm
- Ancho: 72 mm
- Diámetro interior: 44 mm
- Lado de montaje: Eje trasero ambos lados
- Largo: 120 mm
- Peso: 245 gr

## CASQUILLO BARRA

---

Ref.: 55560997

Equivalente a:

Características:

SCANIA 1798776



- Altura: 92 mm
- Ancho: 100 mm
- Diámetro interior: 60 mm
- Lado de montaje: eje delantero
- Largo: 104 mm
- Peso: 379 gr

## CASQUILLO CABINA

---

Ref.: 55569005

Equivalente a:

Características:

SCANIA 1357380



- Altura: 8,500 mm
- Diámetro exterior: 39 mm
- Diámetro interior: 30 mm
- Peso: 6 gr

## SILENTBLOK CABINA

---

Ref.: 55569007

Equivalente a:

Características:

SCANIA 1394544, 2250372



- Altura: 80 mm
- Diámetro exterior: 60,500 mm
- Diámetro interior: 16,500 mm
- Lado de montaje: arriba
- Para número OE: 1394544
- Peso: 410 gr

## CASQUILLO BARRA Ø16X46,5X22,5 ADAPT. SCANIA

---

Ref.: 55569053

Equivalente a:

Características:

SCANIA 1516496, 2196775



- Altura: 22,500 mm
- Diámetro exterior: 46,500 mm
- Diámetro interior: 16 mm
- Lado de montaje: Eje frontal ambos lados
- Peso: 110 gr

## CASQUILLO BARRA

---

Ref.: 55569202

Equivalente a:

Características:

SCANIA 1919010, 469081

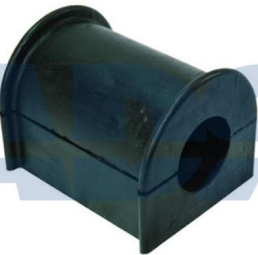

- Altura: 77 mm
- Ancho: 84 mm
- Diámetro interior: 39 mm
- Lado de montaje: Eje frontal ambos lados
- Largo: 100 mm
- Peso: 385 gr

## CASQUILLO BARRA

---



Ref.: 55569293

Equivalente a:

Características:

SCANIA 1725213, 1772693

- Altura: 91,500 mm
- Diámetro exterior: 120,500 mm
- Diámetro interior: 84 mm
- Peso: 405 gr

## SILENTBLOK BARRA

---



Ref.: 55569295

Equivalente a:

Características:

SCANIA 1732460

- Altura: 24 mm
- Calibre Ø: 25 mm
- Diámetro exterior: 99 mm
- Distancia entre taladros: 130 mm
- Lado de montaje: eje trasero, exterior
- Largo: 171 mm
- Peso: 3039 gr

## SILENTBLOK BALLESTA

---



Ref.: 55569905

Equivalente a:

Características:

SCANIA 1362710, 445589

- Altura: 122 mm
- Diámetro exterior: 65 mm
- Diámetro interior: 30 mm
- Peso: 1212 gr

**CASQUILLO BARRA**

---



Ref.: 55569908

Equivalente a:

Características:

SCANIA 1344190, 1535026

- Altura: 95,500 mm
- Ancho: 103,500 mm
- Diámetro interior: 63,500 mm
- Lado de montaje: Eje frontal ambos lados
- Largo: 103,500 mm
- Peso: 430 gr

**CASQUILLO CABINA**

---



Ref.: 55569909

Equivalente a:

Características:

SCANIA 1343134, 1481245, 1894408

- Altura: 21 mm
- Diámetro exterior: 63,500 mm
- Diámetro interior: 21 mm
- Peso: 16 gr

**CASQUILLO BARRA**

---

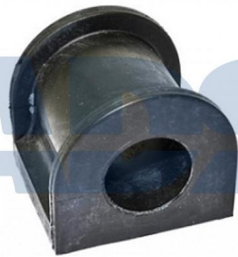

Ref.: 55569919

Equivalente a:

Características:

SCANIA 295751

- Ancho: 105 mm
- Diámetro interior: 50 mm
- Lado de montaje: Eje frontal ambos lados
- Largo: 96 mm
- Peso: 591 gr

## SILENTBLOK CABINA

---

Ref.: 55569940

Equivalente a:

Características:

SCANIA 1377562, 2129313



- Altura: 80 mm
- Diámetro exterior: 60,500 mm
- Diámetro interior: 16,500 mm
- Lado de montaje: arriba
- Para número OE: 2129313
- Peso: 407 gr

## CASQUILLO CABINA

---

Ref.: 55569956

Equivalente a:

Características:

SCANIA 1357381



- Altura: 13,500 mm
- Diámetro exterior: 40,500 mm
- Diámetro interior: 27 mm
- Peso: 7 gr

## CASQUILLO BARRA

---

Ref.: 55569990

Equivalente a:

Características:

SCANIA 213604

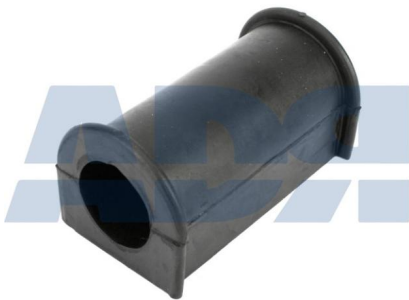

- Ancho: 58 mm
- Diámetro interior: 40 mm
- Lado de montaje: Eje frontal ambos lados
- Largo: 119 mm
- Peso: 284 gr

## CASQUILLO BARRA

---



Ref.: 55569991

Características:

- Altura: 76,500 mm
- Ancho: 83 mm
- Diámetro interior: 49 mm
- Lado de montaje: Eje frontal ambos lados
- Largo: 99 mm
- Peso: 310 gr

Equivalente a:

SCANIA 228483, 1880751, 454667

-----  
VOLVO 1573032

## CASQUILLO BARRA

---



Ref.: 55569992

Características:

- Altura: 30 mm
- Diámetro exterior 1: 55,500 mm
- Diámetro exterior 2: 58 mm
- Diámetro interior: 20,500 mm
- Lado de montaje: Eje frontal ambos lados
- Peso: 106 gr

Equivalente a:

SCANIA 1429110, 1477867, 310808,  
2156626

## CASQUILLO CABINA

---



Ref.: 55569995

Características:

- Diámetro exterior: 55 mm
- Diámetro interior: 21 mm
- Largo: 43 mm
- Peso: 28 gr

Equivalente a:

SCANIA 385266

## CASQUILLO BARRA

---



Ref.: 55570316

Equivalente a:

Características:

VOLVO 70371206

- Altura: 78 mm
- Diámetro exterior: 107 mm
- Diámetro interior: 48 mm
- Peso: 721,500 gr

## CASQUILLO BARRA

---



Ref.: 55570937

Equivalente a:

Características:

VOLVO 20561131

- Altura: 75 mm
- Diámetro exterior: 70 mm
- Diámetro interior: 37 mm
- Lado de montaje: Eje frontal ambos lados
- Largo: 150 mm
- Peso: 620 gr

## SILENTBLOK BALLESTA

---

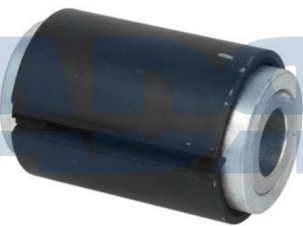

Ref.: 55570961

Equivalente a:

Características:

RENAULT 7420929989, 74 20 929  
989, 5010557698, 50 10 557 698

- Diámetro exterior: 62 mm
- Diámetro interior: 24 mm
- Largo: 96 mm
- Peso: 1250 gr

-----  
VOLVO 20592656, 20929989

## CASQUILLO BARRA

---



Ref.: 55579003

Características:

- Altura: 95 mm
- Diámetro exterior: 80 mm
- Diámetro interior: 45 mm
- Lado de montaje: Eje frontal ambos lados
- Peso: 595 gr

Equivalente a:

VOLVO 70301194, 9518272, 3028447, 30284475, 1193051, 1135109

## CASQUILLO BARRA

---



Ref.: 55579004

Características:

- Altura: 95 mm
- Diámetro exterior: 112 mm
- Diámetro interior: 65 mm
- Lado de montaje: Eje trasero debajo, Eje trasero ambos lados
- Peso: 1040 gr

Equivalente a:

VOLVO 1079256

## CASQUILLO BARRA

---

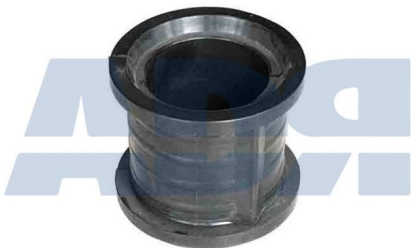

Ref.: 55579005

Características:

- Altura: 95 mm
- Diámetro exterior: 118 mm
- Diámetro interior: 72 mm
- Lado de montaje: Eje trasero debajo.
- Peso: 963 gr

Equivalente a:

VOLVO 1077594

## SILENTBLOK BALLESTA

---

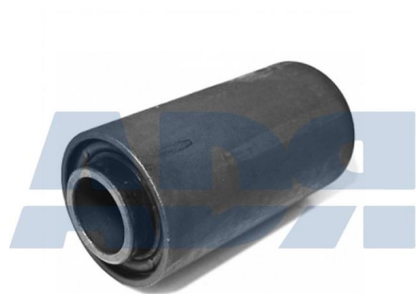

Ref.: 55579027

Características:

- Diámetro exterior: 55 mm
- Diámetro interior: 26 mm
- Largo: 112 mm
- Peso: 1049 gr

Equivalente a:

RENAULT 7401624486, 74 01 624  
486

-----  
VOLVO 1624486

## CASQUILLO BARRA

---

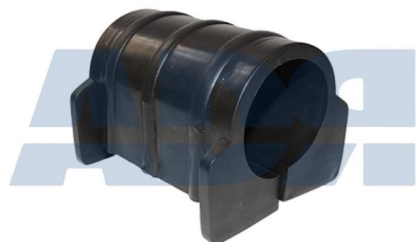

Ref.: 55579038

Características:

- Altura: 88 mm
- Diámetro exterior: 56 mm
- Diámetro interior: 40 mm
- Lado de montaje: Eje frontal ambos  
lados
- Peso: 183 gr

Equivalente a:

VOLVO 1076890

## CASQUILLO BARRA

---



Ref.: 55579093

Características:

- Altura: 95 mm
- Diámetro exterior: 78,500 mm
- Diámetro interior: 54 mm
- Lado de montaje: Eje trasero  
debajo, Eje trasero ambos lados
- Peso: 523 gr

Equivalente a:

VOLVO 11930526, 3028449,  
30284491, 9516524

## CASQUILLO BARRA

---



Ref.: 55579094

Equivalente a:

Características:

VOLVO 9519245

- Altura: 95 mm
- Diámetro exterior: 87 mm
- Diámetro interior: 57 mm
- Lado de montaje: Debajo, Eje frontal
- Peso: 617 gr

## CASQUILLO BARRA

---



Ref.: 55579095

Equivalente a:

Características:

VOLVO 1137960, 1193034, 3028448, 9516523, 9959304

- Diámetro exterior 1: 78 mm
- Diámetro exterior 2: 91 mm
- Diámetro interior: 49,500 mm
- Lado de montaje: Eje frontal ambos lados
- Largo: 95 mm
- Peso: 556 gr

## CASQUILLO BARRA

---



Ref.: 55579117

Equivalente a:

Características:

DAF 698429, 0698429

- Altura: 39,500 mm
- Diámetro exterior: 40 mm
- Diámetro interior: 25 mm
- Peso: 43 gr

-----  
IVECO 93159597, 9315 9597

-----  
VOLVO 1698046

## SILENTBLOK BALLESTA

---

Ref.: 55579126

Equivalente a:

Características:

VOLVO 3111274



- Altura: 73 mm
- Diámetro 1: 13 mm
- Diámetro exterior 1: 60,500 mm
- Diámetro exterior 2: 69 mm
- Diámetro interior 2: 35 mm
- Peso: 782 gr

## SILENTBLOK BALLESTA

---

Ref.: 55579142

Equivalente a:

Características:

VOLVO 20533294

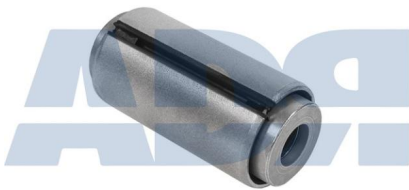

- Diámetro exterior: 52,500 mm
- Diámetro interior: 20,500 mm
- Largo: 110 mm
- Peso: 808 gr

## CASQUILLO BARRA

---

Ref.: 55579146

Equivalente a:

Características:

VOLVO 20428165



- Altura: 63 mm
- Diámetro exterior: 86 mm
- Diámetro interior: 46 mm
- Lado de montaje: Eje frontal ambos lados
- Peso: 305 gr

## CASQUILLO BARRA

---



Ref.: 55579147

Características:

- Altura: 55 mm
- Diámetro exterior: 68 mm
- Diámetro interior: 36 mm
- Lado de montaje: Eje frontal ambos lados
- Peso: 325 gr

Equivalente a:

RENAULT 74 20 428 166,  
7420428166

-----  
VOLVO 20428166

## CASQUILLO BARRA

---



Ref.: 55579148

Características:

- Altura: 55 mm
- Diámetro exterior: 61 mm
- Diámetro interior: 41 mm
- Lado de montaje: eje delantero
- Peso: 162 gr

Equivalente a:

RENAULT 7420428167, 74 20 428  
167

-----  
VOLVO 20428167

## CASQUILLO BARRA

---



Ref.: 55579150

Características:

- Altura: 65 mm
- Diámetro exterior: 107 mm
- Diámetro interior: 64 mm
- Lado de montaje: Eje trasero ambos lados
- Peso: 490 gr

Equivalente a:

VOLVO 20452330

## CASQUILLO BARRA

---

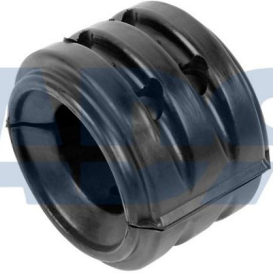

Ref.: 55579164

Equivalente a:

Características:

VOLVO 20493701

- Altura: 78 mm
- Diámetro exterior: 100 mm
- Diámetro interior: 53 mm
- Lado de montaje: Eje frontal ambos lados
- Peso: 650 gr

## CASQUILLO BARRA

---



Ref.: 55579165

Equivalente a:

Características:

VOLVO 1079225

- Altura: 77,500 mm
- Diámetro exterior: 108 mm
- Diámetro interior: 59 mm
- Lado de montaje: Eje trasero ambos lados
- Peso: 611 gr

## CASQUILLO BARRA

---



Ref.: 55579901

Equivalente a:

Características:

VOLVO 1075180, 10751808

- Altura: 78 mm
- Diámetro exterior: 59 mm
- Diámetro interior: 44 mm
- Lado de montaje: Eje frontal ambos lados
- Peso: 133 gr

**CASQUILLO BARRA**

---

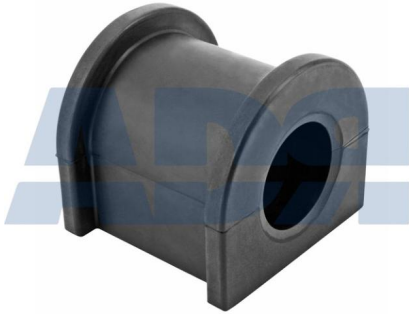

Ref.: 55579903

Equivalente a:

Características:

VOLVO 1575339, 15753395

- Ancho: 81 mm
- Diámetro interior: 49 mm
- Lado de montaje: Eje trasero ambos lados
- Largo: 96,500 mm
- Peso: 515 gr

**CASQUILLO BARRA**

---



Ref.: 55579905

Equivalente a:

Características:

VOLVO 1573032

- Altura: 76,500 mm
- Ancho: 83 mm
- Diámetro interior: 49 mm
- Lado de montaje: Eje frontal ambos lados
- Largo: 99 mm
- Peso: 310 gr

**CASQUILLO BARRA**

---



Ref.: 55579917

Equivalente a:

Características:

RENAULT TRUCKS 7401629169

- Diámetro interior: 60 mm
- Lado de montaje: Eje trasero ambos lados
- Largo: 96 mm
- Peso: 417 gr

-----  
VOLVO 1629169

## CASQUILLO BARRA

---



Ref.: 55579920

Características:

- Altura: 64 mm
- Diámetro exterior: 65,500 mm
- Diámetro interior: 34 mm
- Lado de montaje: Eje trasero ambos lados
- Peso: 577 gr

Equivalente a:

VOLVO 1620750, 16207500,  
16207508

## CASQUILLO BARRA

---



Ref.: 55579923

Características:

- Altura: 50 mm
- Diámetro exterior: 45 mm
- Diámetro interior: 17 mm
- Lado de montaje: Eje frontal ambos lados
- Peso: 209 gr

Equivalente a:

VOLVO 1624605, 16246050

## CASQUILLO BARRA

---



Ref.: 55579924

Características:

- Lado de montaje: Debajo, Eje frontal
- Peso: 111 gr

Equivalente a:

VOLVO 6772312

## CASQUILLO BARRA

---

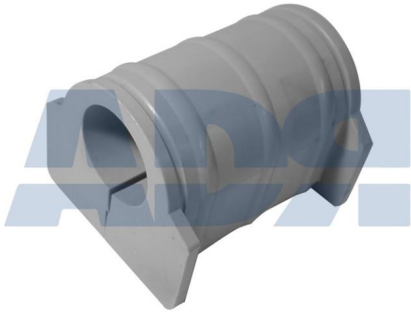

Ref.: 55579925

Características:

- Altura: 89 mm
- Diámetro exterior: 56,500 mm
- Diámetro interior: 35 mm
- Lado de montaje: Eje frontal ambos lados
- Peso: 200 gr

Equivalente a:

VOLVO 1075179, 10751790

## CASQUILLO BARRA

---



Ref.: 55579929

Características:

- Diámetro exterior: 57,500 mm
- Diámetro interior: 28 mm
- Lado de montaje: Eje frontal ambos lados
- Largo: 64 mm
- Peso: 390 gr

Equivalente a:

IVECO 99432757, 9943 2757

-----  
RENAULT 7422139175, 7401134955,  
74 22 139 175, 74 01 134 955

-----  
VOLVO 1190030, 1134955, 22139175

## CASQUILLO BARRA

---



Ref.: 55579930

Características:

- Diámetro exterior: 70 mm
- Diámetro interior: 45 mm
- Lado de montaje: Eje trasero ambos lados
- Largo: 70,500 mm
- Peso: 115 gr

Equivalente a:

VOLVO 6771515

## CASQUILLO BARRA

---



Ref.: 55579995

Equivalente a:

Características:

VOLVO 1605182, 16051823

- Altura: 96 mm
- Diámetro exterior: 74,500 mm
- Diámetro interior: 55 mm
- Lado de montaje: Eje trasero ambos lados
- Peso: 260 gr

## CASQUILLO BARRA

---



Ref.: 55579996

Equivalente a:

Características:

VOLVO 16075616, 1607561

- Altura: 96 mm
- Diámetro exterior: 74,500 mm
- Diámetro interior: 65 mm
- Lado de montaje: Eje trasero debajo.
- Peso: 165 gr

## CASQUILLO BARRA

---



Ref.: 55579997

Equivalente a:

Características:

VOLVO 16050478, 1605047

- Altura: 96 mm
- Diámetro exterior: 74,500 mm
- Diámetro interior: 58,500 mm
- Lado de montaje: Eje trasero debajo.
- Peso: 205 gr



ADR

**TOPE SUSPENSION BALLESTA DELANTERA**

---

Ref.: 58549926

Equivalente a:

RENAULT 5010383950, 50 10 383  
950

